



White Hills
STONE PRODUCTION COMPANY

ОБЛИЦОВОЧНЫЕ МАТЕРИАЛЫ

Искусственный камень

White Hills

STONE PRODUCTION COMPANY



Представляем Вам декоративно-облицовочные материалы White Hills — крупнейшего производителя искусственного камня на территории Российской Федерации и Европы.

White Hills — это широкая гамма современных отделочных материалов, выполненных методом вибролитья лёгких и тяжёлых бетонов.

Технология позволяет создавать разнообразные коллекции натуральных цветов, которые широко используются для внешней и внутренней отделки зданий, а также в ландшафтном дизайне.

ИНТЕРЬЕРНЫЕ РЕШЕНИЯ



ЭСТЕТИКА СОВРЕМЕННОГО ФАСАДА

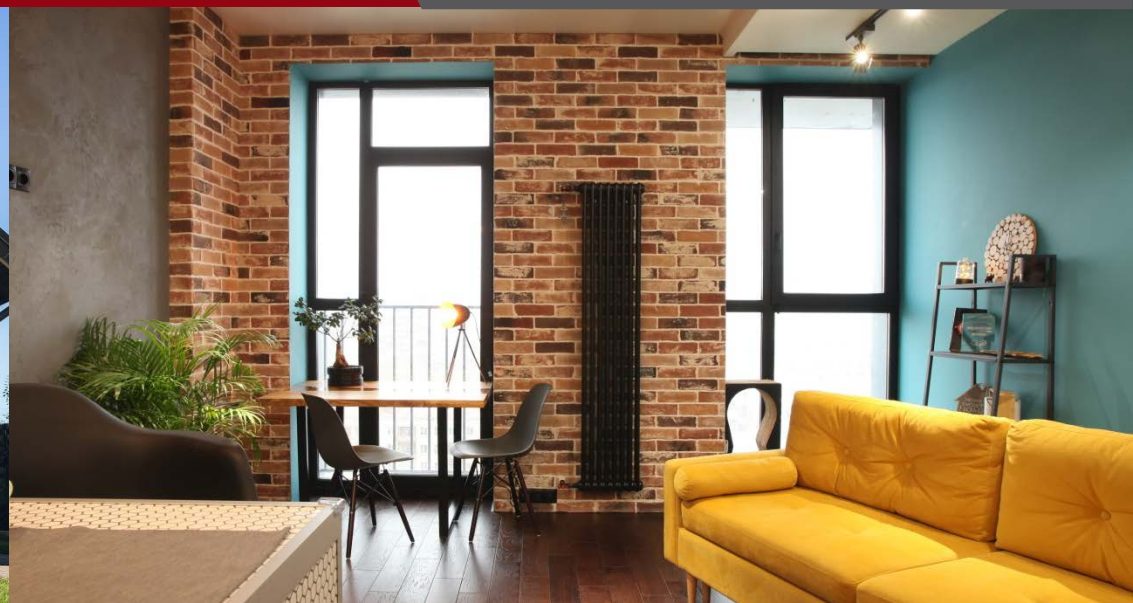



ЛАНДШАФТНОЕ БЛАГОУСТРОЙСТВО

Основной ассортимент продукции насчитывает более 500 артикулов, отличающихся разнообразием фактур и цветовых решений.

У истоков возникновения White Hills стояли ведущие специалисты отрасли, которые не только внедрили в производство собственные литьевые формы, но и повлияли на развитие коттеджного домостроения в стране.



В 2018 и 2019 годах компания White Hills получала статус «Лидер отрасли»

КРАТКО О КОМПАНИИ



Золотой Знак Качества
«Российская марка»



Производственные мощности
более 3 000 000 кв.м в год



500 представителей в России и
за рубежом



Самый широкий выбор фактур и
цвета декоративного камня

White Hills

STONE PRODUCTION COMPANY



Лидер
на рынке с
2007

Производство декоративного камня



ПРОИЗВОДСТВО

С 2007 года производственный комплекс расположен в **Дмитровском районе** – с. Рогачево

- ✓ Склады хранения
- ✓ Производственные цехи
- ✓ Кабинеты для сотрудников
- ✓ Весы
- ✓ Водокачка
- ✓ Общежитие
- ✓ Электростанция



ПЛОЩАДЬ ПРОИЗВОДСТВА

сейчас 11 Га → в будущем **15 Га**

Площадь складских зданий:
15 500 кв.м

Площадь производственных зданий:
6 000 кв.м





РАЗВИТИЕ ПРОИЗВОДСТВА



УВЕЛИЧЕНИЕ ПАРКА МАШИН



СОСТАВ ИСКУССТВЕННОГО КАМНЯ:

- Цемент;
- Песок;
- Модифицирующие добавки для усиления прочности бетона;
- Вода;
- Неорганические красители (Bayer).

| Класс бетона по прочности на сжатие | от В27,5 до В30, марка М500, в зависимости от толщины изделий |
|-------------------------------------|---|
| Плотность бетона, кг/м ³ | 2100-2300 |
| Водопоглощение, % | Не более 6,0 % |
| Теплопроводность, Вт/(м×К) | 0,671 |
| Морозостойкость, марка | F-300 |
| Водонепроницаемость | W20 |



ОКРАШИВАНИЕ:



Высокое качество окрашивания обеспечивают специальные красители Bayer

Комбинированные приемы окраски



1 Процесс полного окрашивания изделий в массе



2 Нанесение красителей на поверхность



Не выгорают, не выцветают на солнце



Не смываются водой



Не поддаются внешним воздействиям

ЭКОЛОГИЧНОСТЬ:

Камень White Hills
экологически **безопасный**
материал



Не горит и не плавится

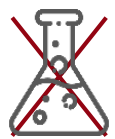

Не выделяет вредных
химических веществ при
нагревании

Безопасен
для людей,
животных и
окружающей
среды



ПРОЦЕСС ПРОИЗВОДСТВА



1

Производство форм и оснастки White Hills

2

Разработка и усовершенствование собственной рецептуры бетонной смеси

3

Окраска искусственного камня

4

Процесс сушки

5

ОТК

6

Упаковка



Преимущества декоративного камня White Hills:

- Защищает стеновые конструкции
- Легкость монтажа
- Небольшой вес. Вес варьируется от 16 до 75 кг/м²
- Уменьшает нагрузку на фасад и фундамент здания.
- Используется при реконструкции ветхих и старых сооружений.
- Не угрожает окружающей среде, по своему составу это экологически безопасный материал.
- Имеет высокую прочность и долгий срок службы, изготавливается из высокопрочного бетона марки М 500.
- Может применяться в любом регионе России благодаря марке по морозостойкости F 300.
- Не требует больших финансовых вложений в сравнении с клинкерным кирпичом или натуральным камнем.
- Негорючий материал
- Простота ухода и ремонтпригодность
- Продукция досконально передает фактуру натурального камня
- Индивидуальные заказы по цвету

ФАКТУРА

Декоративный камень передает фактуру:

- **натурального камня**
- **кирпичной кладки**



Скала

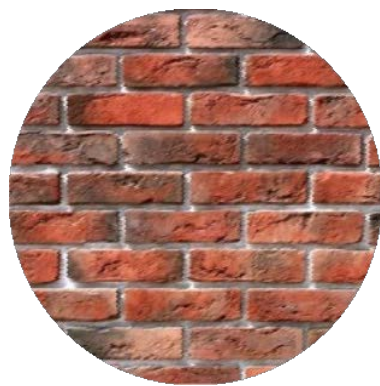

Кирпичи



Булыжники



Плиты



Special Edition



Серия «Скалистая фактура»

Серия представляет камни с «рваным» рельефом слоистой скальной породы. Их можно применять как для отделки фасада, так и внутри помещений.

Помочь органично вписать дом, беседку, забор и другие сооружения загородного участка в пейзаж, сделать их частью ландшафта способны как раз скалистые фактуры.

Серия «Скалистая фактура»



Серия «Скалистая фактура»

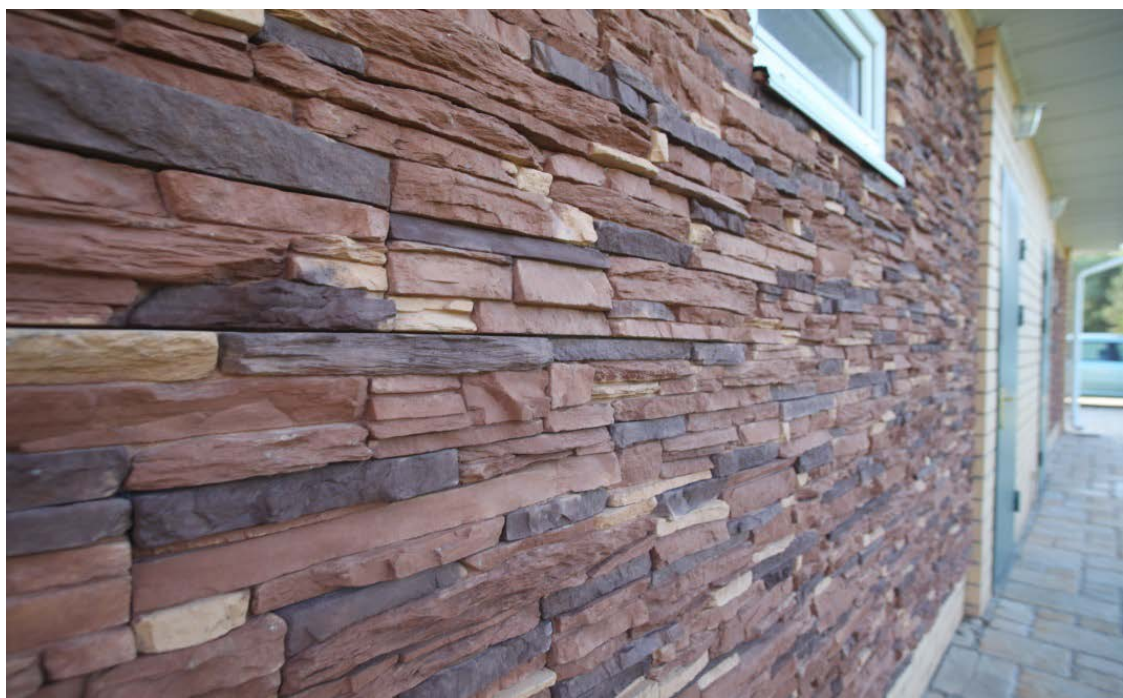

Серия «Скалистая фактура»



CROSS FELL 100-10



FJORD LAND 208-80



WARD HILL 130-40

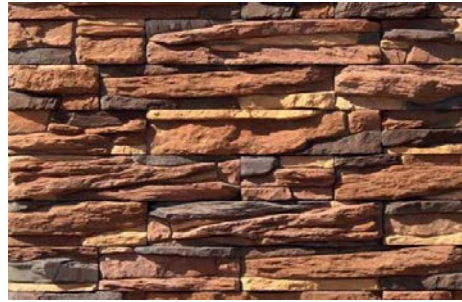

ZANDLAND 240-50



NORTH RIDGE 270-00



EAST RIDGE 520-80



SUNDERLAND 170-50



EIGER 541-20

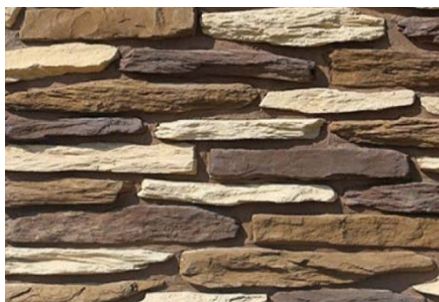

WHITE CLIFFS 152-90



LAUTER 520-60





Серия «Декоративный кирпич»

Декоративный камень имитирует разновидности кирпича. Это гладкие «клинкерные» коллекции и имитации «старого кирпича» с характерными признаками ручной формовки.

Серия «Декоративный кирпич» подходит как для облицовки фасада, так и в интерьере. Широко применяется в проектах в стиле лофт.

Серия «Декоративный кирпич»



Серия «Декоративный кирпич»



Серия «Декоративный кирпич»

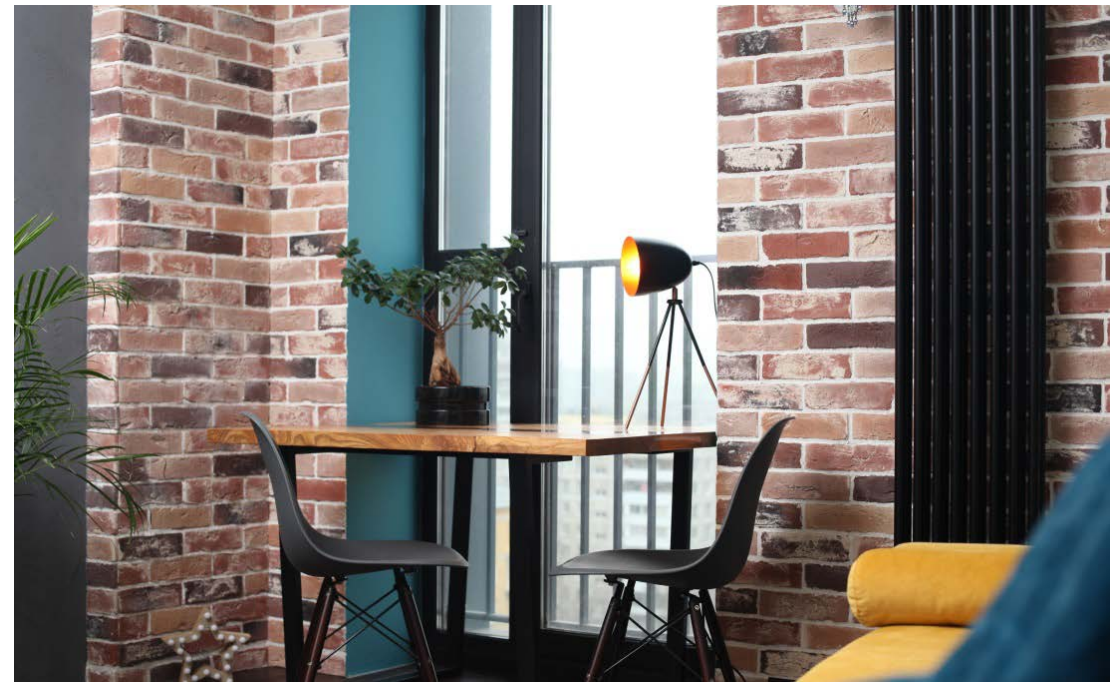
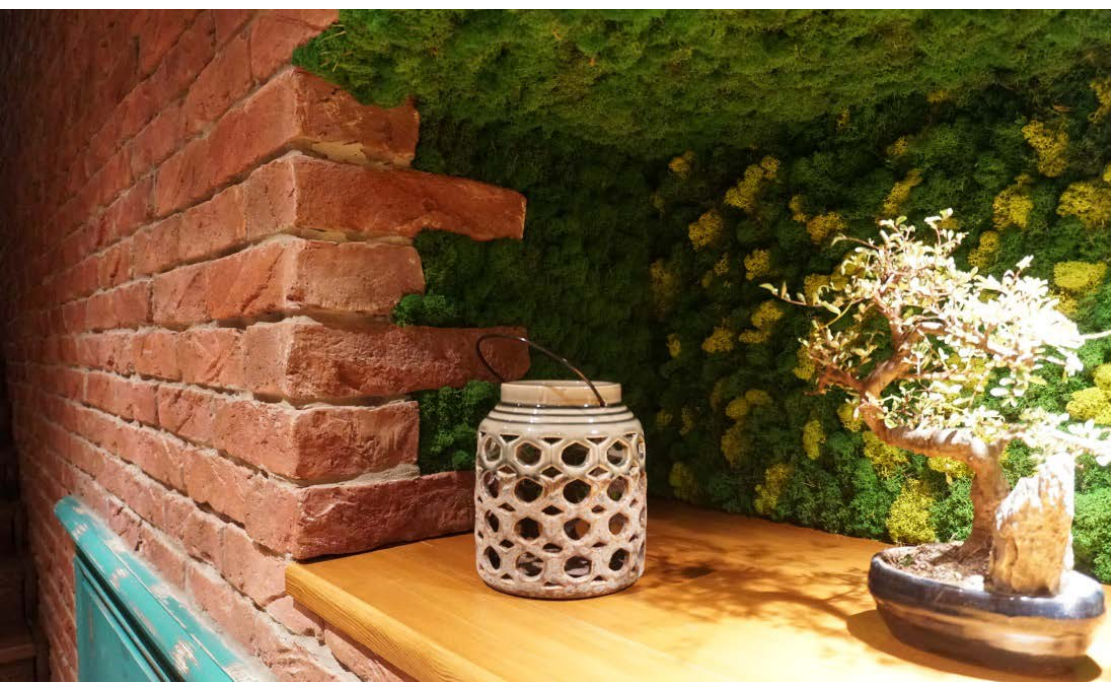

LONDON BRICK 300-70

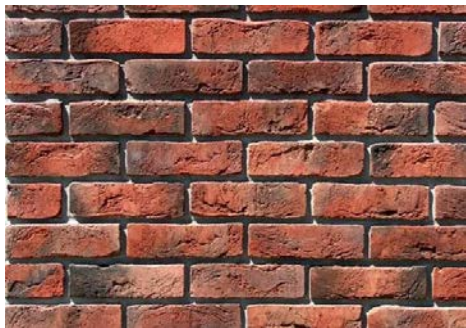

BREMEN BRICK 308-90



BRUGGE BRICK 316-40



OSTIA BRICK 382-80



BERGAMO BRICK 371-50



COLOGNE BRICK 320-10



AALTEN BRICK 310-10



TERAMO BRICK II 364-70

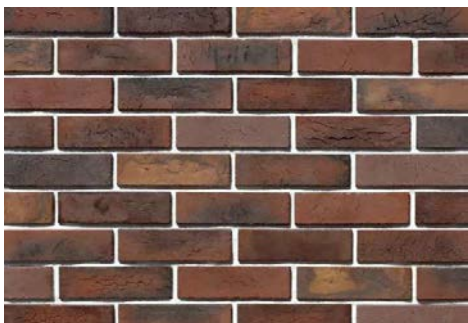

CITY BRICK 375-10



TIVOLI BRICK 355-40



TERAMO BRICK 352-10



TIROL BRICK 391-70

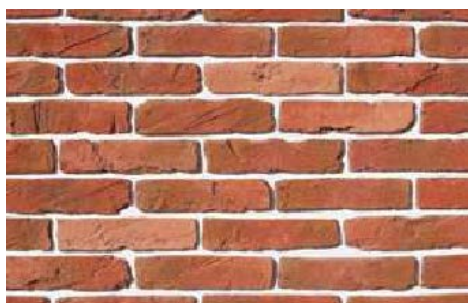

LINZ BRICK 369-40

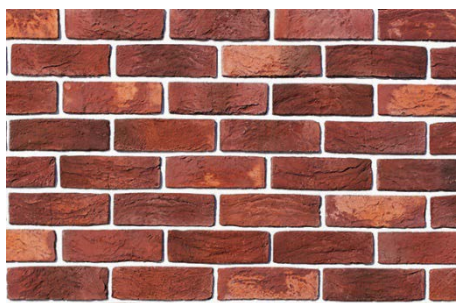

RHEIN BRICK 345-80



TORN BRICK 326-20





Серия «Плитка»

Серия воссоздает тесаные обработанные камни прямоугольной формы. Как правило, их используют для отделки цоколей, дымоходов, стен первого этажа, иногда – всего дома.

Изделия имеют разные размеры, чтобы можно было гармонично вписать облицовку как для крупных особняков, так и для домов средних размеров.

Серия прекрасно сочетается с предметами архитектурного декора: наличниками, отливами, откосами, арочными элементами и замковыми камнями.



TIVOLI 550-10



YORKSHIRE 407-40



SHEFFIELD 436-80



LORNE 416-80



TOLEDO 401-40



TOSCANA 565-10



CHINON 413-40



LOARRE 490-10



DEVON 421-80



BERKELEY 460-10



BRAEMAR 486-20



LEINSTER 532-40



TILL-451-40



SHERBORNE 481-20



LOTHIAN 441-80





Серия «Крупноформатный камень»

Облицовочные элементы сложной геометрии воссоздают грубый «дикий» природный камень неправильной формы. Иначе говоря, это грубо обработанные булыжники и валуны. Их применяют для отделки цоколей, дымоходов и проёмов. Такой камень делает фасады более монументальными.

Срок его эксплуатации исчисляется десятилетиями и не снижается от агрессивных воздействий окружающей среды.

Серия «Крупноформатный камень»



Серия «Крупноформатный камень»

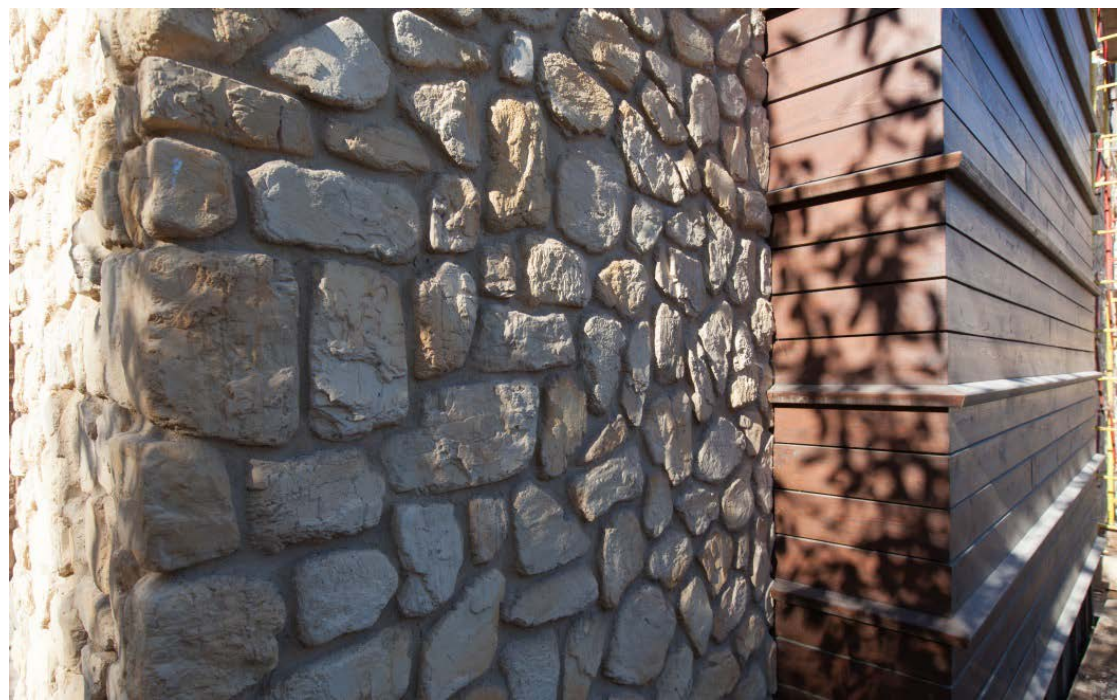

Серия «Скалистая фактура»

MORAY 526-40



TEVIOT 700-80



DUNVEGAN 500-10



DURHAM 512-40



ROCA 610-10



EIGER 547-80



RUTLAND 600-00



HUNTLY 606-80





Серия «Special Edition»

Изделия серии Special Edition легче стандартного искусственного камня и специально предназначены для оформления фасадов и интерьеров, где нагрузка на стены имеет значение.

MONTE CHIARO 465-10



HIGHLAND 290-10

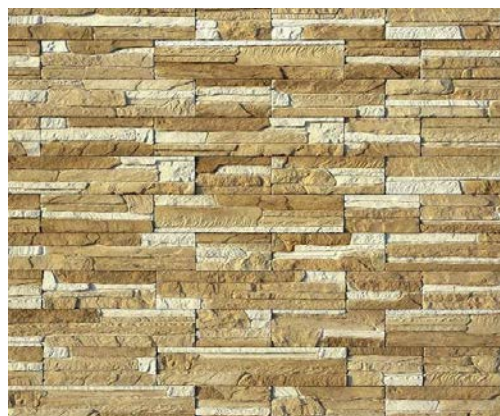

TORRE BIANCA 445-40



CASCADE RANGE 230-00



YORK BRICK 338-90

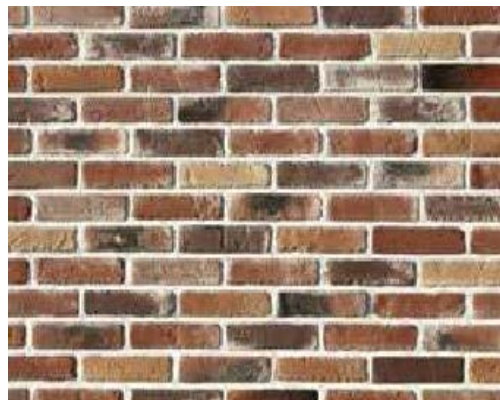

EL TORRE 495-10



DERRY BRICK 386-40

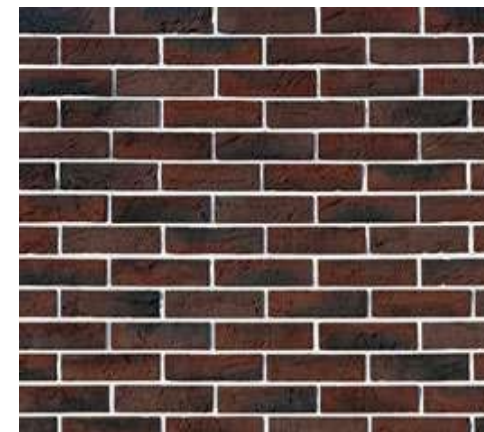

Испанская плитка Monopole Ceramica



- Изделия производят из глины, кварцевого песка и минералов.
- Смесь окрашивается специальными пигментами в массе. Затем происходит процесс формовки, сушки и двойного прессования, а после обжиг при температурах 1200-1300 °C.



Muralla Blanco



Muralla Cordoba



Muralla Granada



Muralla Leon



Muralla Logrono



Muralla Lugo



Muralla Mezquita



Muralla Orense



Muralla Segovia



Muralla Soria



Bricks Coral



Bricks Decapado



Bricks Granate



Bricks Gris



Bricks Naranja



Bricks Ocre

Износостойкость | Прочность | Морозостойкость | Минимальное водопоглощение стремящиеся к нулю (0,05%) | Однотонность цвета по толщине.

Сандерленд

Sunderland



170-50

Новая коллекция декоративного камня Сандерленд – это камень в четырех натуральных оттенках со скалистой фактурой и ассиметричным форматом. Неоднородная структура материала дополняет декоративный камень эстетикой – это шероховатые элементы, гладкие камни и камни с эффектом пузырьков воздуха в материале.

Камень из коллекции Сандерленд имеет разную глубину элементов, что придает дополнительный объем и эффект натуральной неровной скалы. Использование данной коллекции в интерьере и экстерьере позволит обыграть урбанистический дизайн и добавить яркую деталь в Ваше пространство.



171-00



171-80



174-10



172-80

Рейн Брик

Rhein Brick



345-80

Декоративный кирпич Рейн Брик – это кирпич ручной формовки с состаренной фактурой. Декоративный камень из новой коллекции выполнен под старину, края кирпичей имеют неоднородную форму, а на поверхности видны выщербленные детали и неровности. В коллекции Рейн Брик есть возможность воссоздать эффектную тычковую кладку. Этот декоративный кирпич прекрасно подойдет для дизайна интерьера в грубом индустриальном стиле лофт. Экстерьер, выполненный с использованием камня из коллекции Рейн Брик, добавит постройке цветовой строгости и лаконичности.

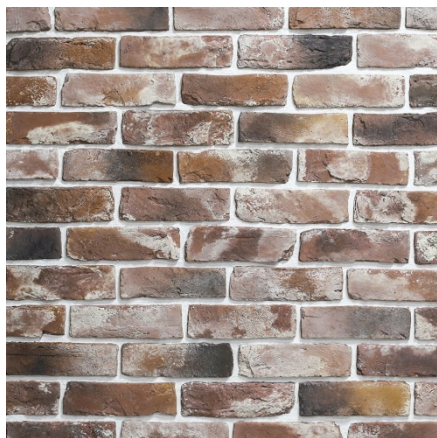

347-90



348-90



349-10



345-00

LONDON BRICK, TERAMO BRICK II, CITY BRICK

Термопанели — это двухслойный материал, состоящий из **пенополистирола, влагостойкого и негорючего утеплителя** толщиной 60, 80 и 100 мм, и **декоративно-облицовочного камня**.

Сочетание облицовки и теплоизоляции представляет собой комплексное решение по декорированию и утеплению стен.

Пенопластирол позволяет **удерживать тепло внутри дома**, даже в суровый зимний период. **Простой и быстрый монтаж** не требует «мокрых» работ и может **осуществляться круглый год** вне зависимости от погодных условий.

Небольшой вес **создает минимальные нагрузки на фундамент** и несущие конструкции здания.



Лондон брик Т 303-90



Y 303-90



Сити брик Т 375-60



Y 375-60



Терамо брик II Т 360-40



Y 360-40

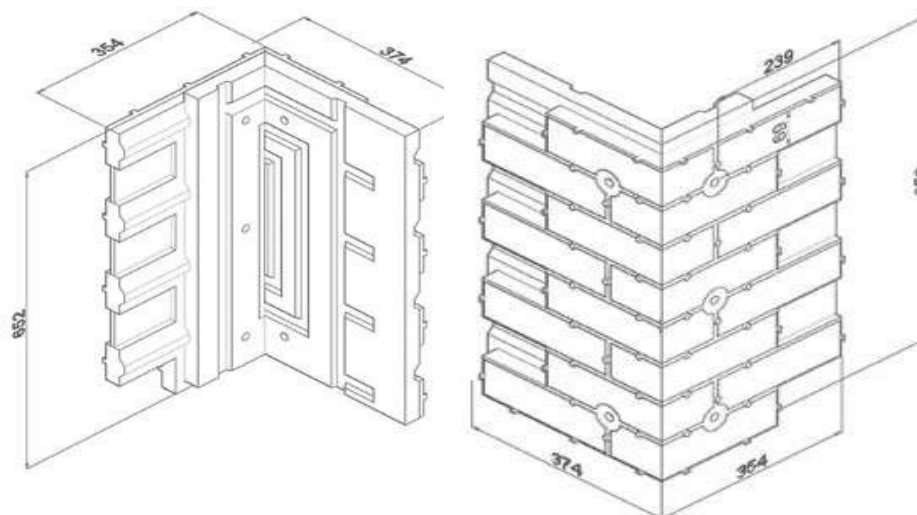
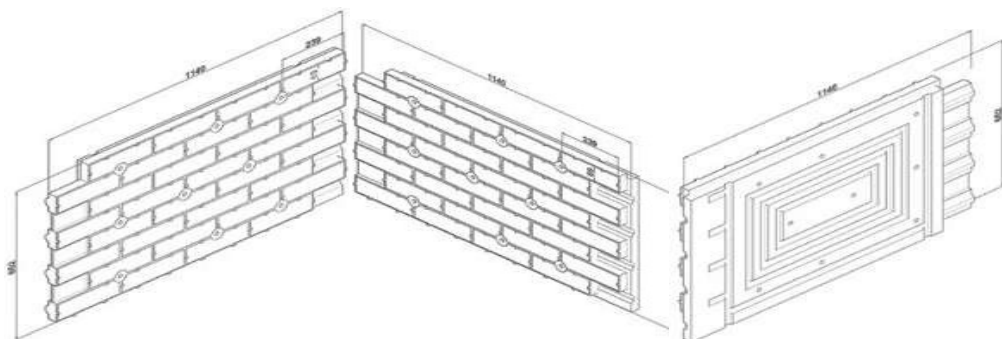

- Эстетичный вид фасада;
- Одновременное утепление и облицовка здания;
- Тепло- и звукоизоляция;
- Простой и удобный монтаж;
- Невысокая стоимость относительно других облицовочных материалов;
- Высокое качество материалов от производителя



ТРОТУАРНАЯ ПЛИТКА «ТИВОЛИ»



ВОДООТВОДЫ

C 956-20



C 956-21



бордюры

C 951-21



C 951-22



ТРОТУАРНЫЕ ПЛИТЫ «ДОЩЕЧКИ»



ТРОТУАРНЫЕ ПЛИТЫ «ДОЩЕЧКИ»



C 905-44



C 906-24



C 906-64



C 908-44



C 907-44



C 905-24

СТУПЕНИ И ТРОТУАРНАЯ ПЛИТКА ДЛЯ СТУПЕНИЙ «ТИВОЛИ»

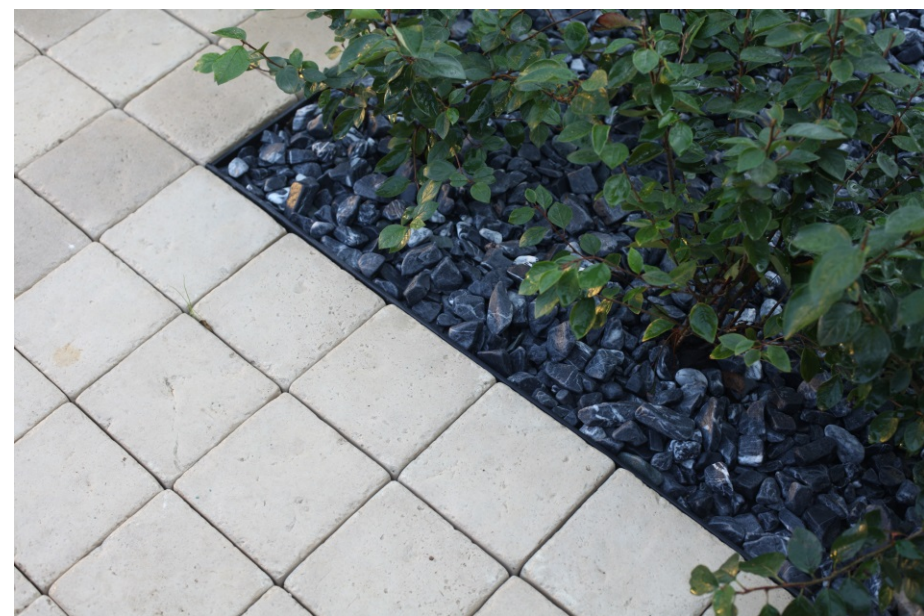

СТУПЕНИ И ТРОТУАРНАЯ ПЛИТКА ДЛЯ СТУПЕНЕЙ «ТИВОЛИ»

Ступени Тиволи — это удачное решение для всех, кто хочет создать красивую и прочную лестницу в экстерьере загородного дома.

В коллекции представлено 6 натуральных оттенков, каждый из которых гармонично дополнит комплекс архитектурных элементов на входе в здание.

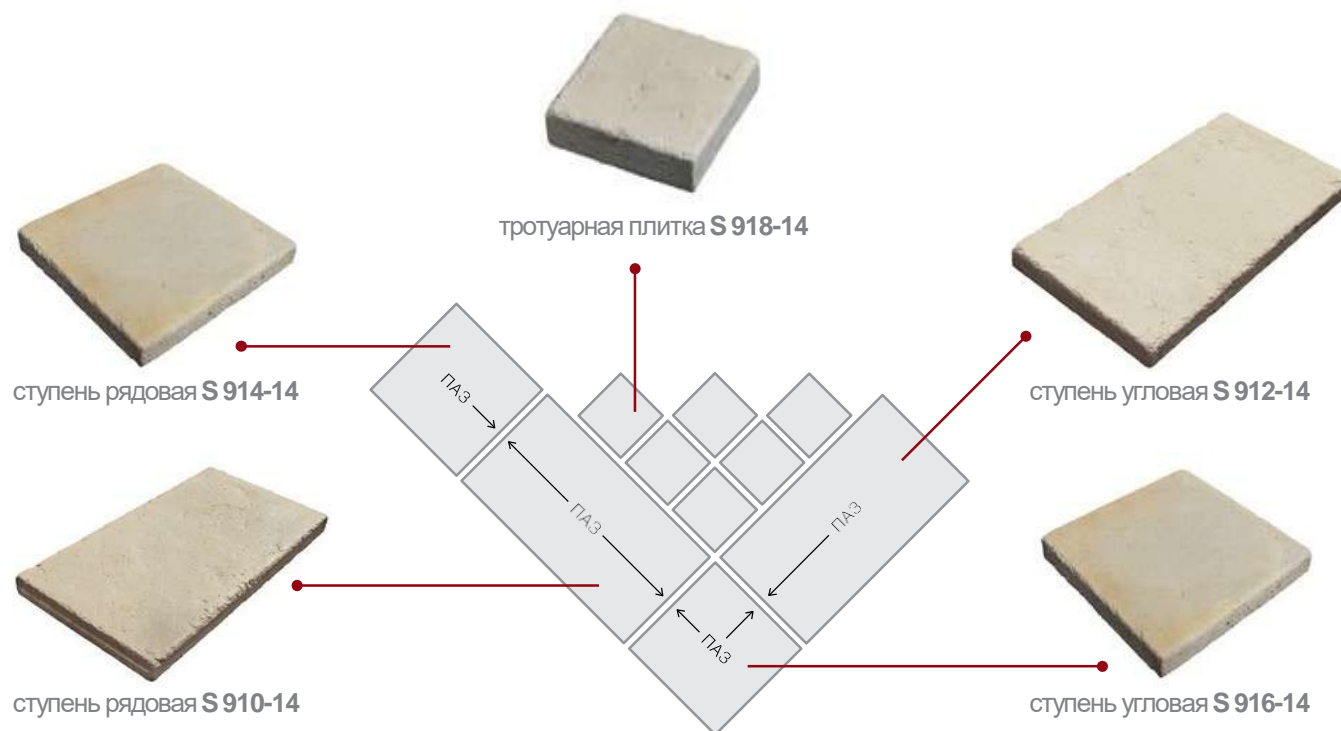

НАКРЫВОЧНЫЕ ПЛИТЫ «ТИВОЛИ»

Изделие предназначено для облицовки заборов, столбов и других оградительных сооружений.

Плиты «Тиволи» прекрасно сочетают в себе декоративные и защитные свойства — они **препятствуют попаданию влаги под плитку, защищают основание от разрушения вследствие частого оттаивания и замерзания воды.**

двухскатные плиты



32x50 см (936-X0)

двухскатные плиты



32x50 см (903-X0)
38x50 см (900-X0)
46x50 см (906-X0)
52x50 см (909-X0)

трехскатные плиты



32x50 см (912-X0)
38x50 см (915-X0)
46x50 см (918-X0)
52x50 см (921-X0)

четырёхскатные плиты



32x32 см (924-X0)
38x38 см (927-X0)
46x46 см (930-X0)
52x52 см (933-X0)

НАКРЫВОЧНЫЕ ПЛИТЫ «ТИВОЛИ»

Накрывные плиты
двухскатные



Отливные доски



Накрывные плиты
четырехскатные



АРХИТЕКТУРНЫЙ ДЕКОР «ТИВОЛИ»

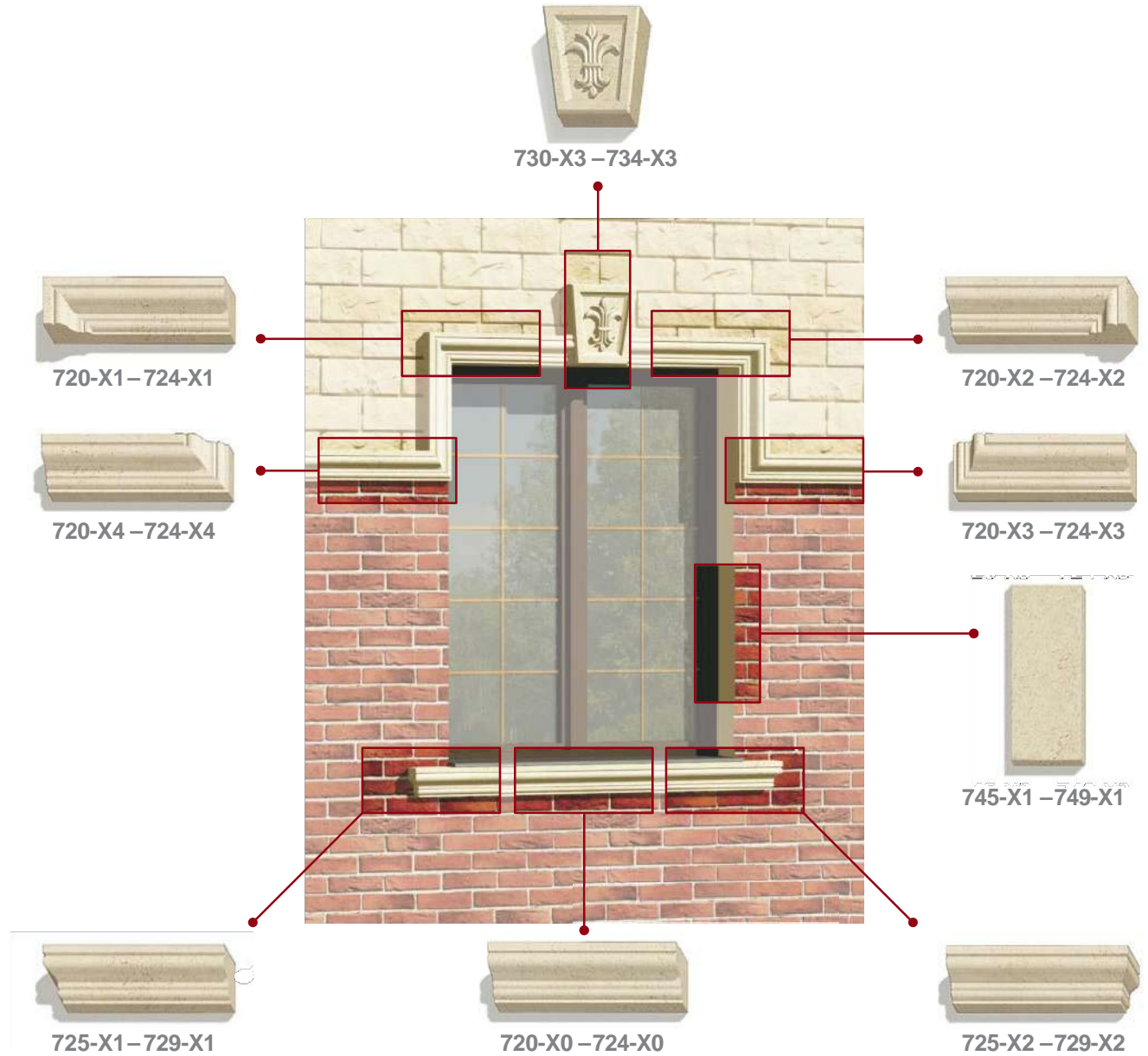

РУСТОВЫЕ КАМНИ «ТИВОЛИ»

Облицовка углов **подчеркивает цельный образ здания**, придавая фасаду законченный вид. Рустовые камни коллекции «Тиволи» **имитируют природный материал травертин**, широко используемый в архитектуре Древнего Рима.

угловые элементы

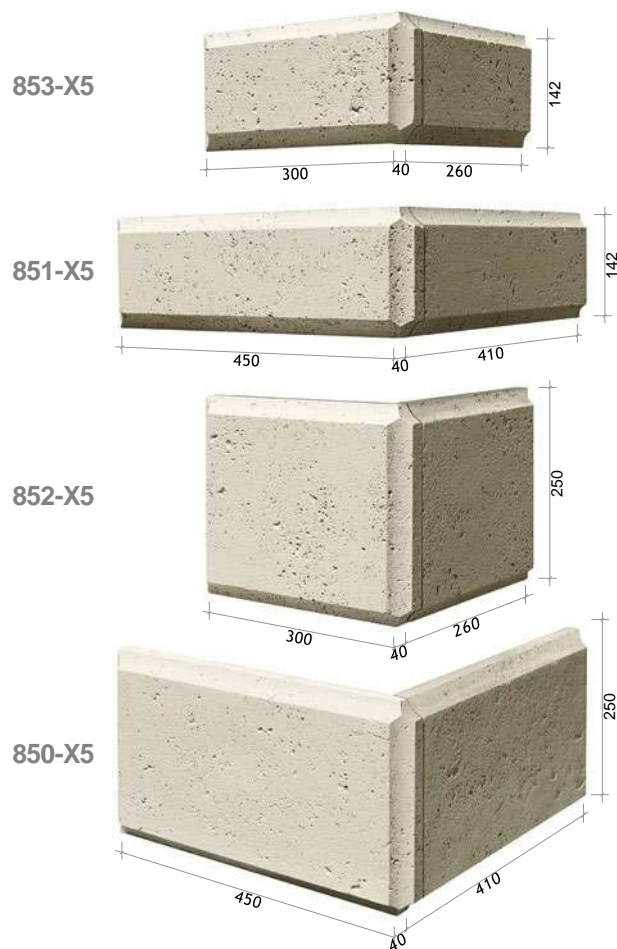

ПЛОСКОСТНЫЕ ЭЛЕМЕНТЫ



СОПУТСТВУЮЩИЕ ТОВАРЫ WHITE HILLS

Представляем профессиональную серию строительных смесей для проведения наружных и внутренних облицовочных работ. Всесезонные монтажные клеи на цементной основе, затирочные цветные составы и гидрофобизаторы разработаны и созданы специалистами компании для надежного и качественного монтажа декоративного камня White Hills.



ЗАТИРКА WHITE HILLS



КРАСИТЕЛЬ ДЛЯ ЗАТИРКИ

| цвет | код | образец |
|--------------------|-------|---------|
| белый | 10000 | |
| серый | 20000 | |
| темно-серый | 33005 | |
| серо-черный | 43030 | |
| светло-бежевый | 10102 | |
| бежевый | 10105 | |
| светло-песочный | 10120 | |
| песочный | 10130 | |
| коричнево-песочный | 10230 | |
| светло-коричневый | 10530 | |
| коричневый | 23230 | |
| темно-коричневый | 20730 | |
| красно-кирпичный | 11030 | |
| светло-оранжевый | 13305 | |
| оранжевый | 10330 | |
| розовый | 13605 | |

КАК ЧИТАТЬ АРТИКУЛ

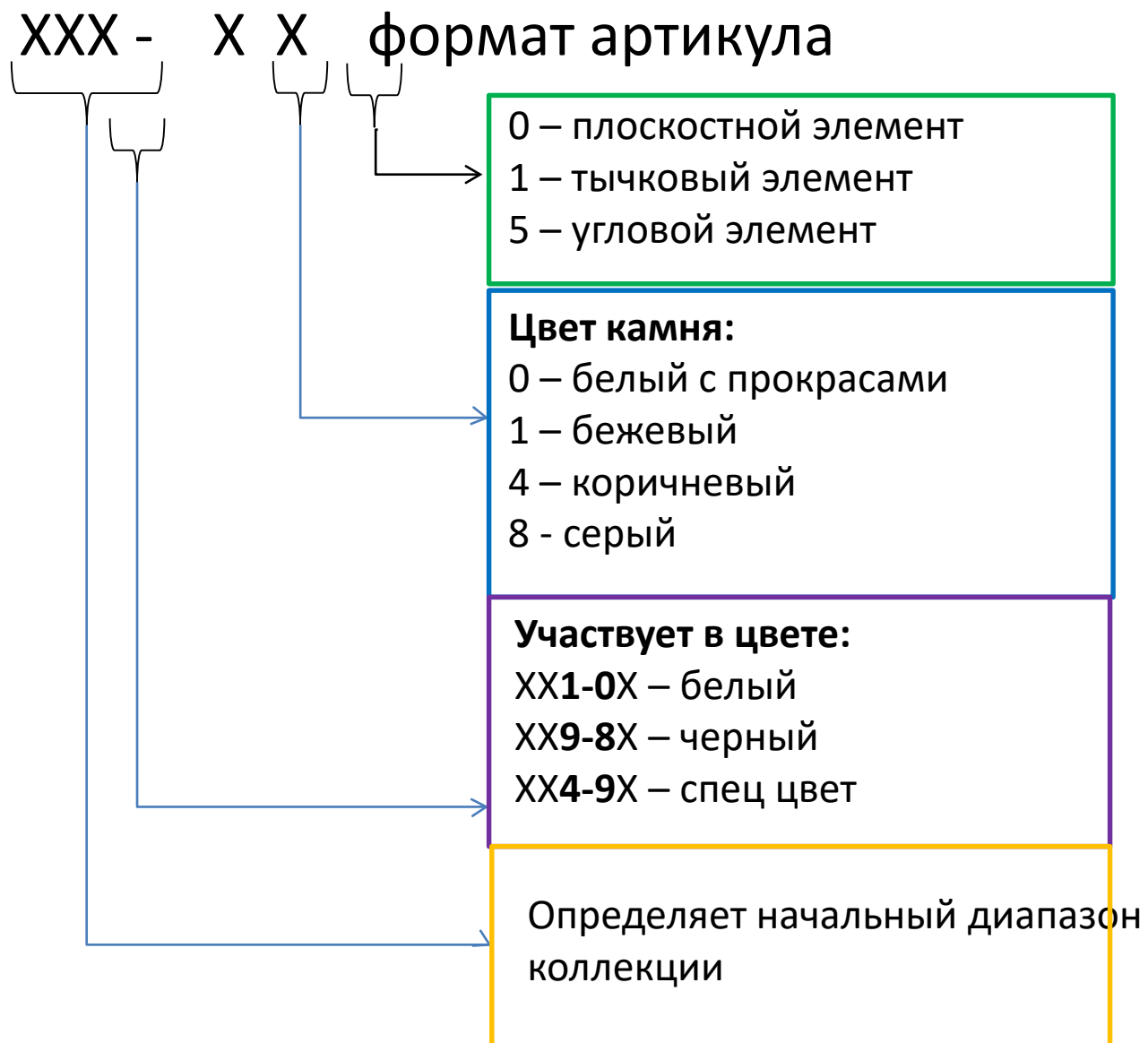

200-00

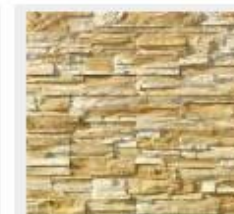

200-10



200-20



200-40



200-50



200-80



201-00

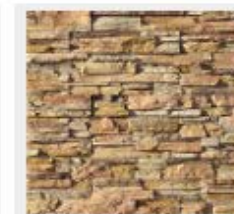

201-10



201-20



201-80

КАК ЧИТАТЬ АРТИКУЛ

200 - 0 0 Разберём пример:

0 – плоскостной элемент

1 – тычковый элемент

5 – угловой элемент

Цвет камня:

0 – белый с прокрасами

1 – бежевый

4 – коричневый

8 – серый

Участствует в цвете:

~~XX1 0X~~ – чисто белый

~~XX9 8X~~ – черный

~~XX4 9X~~ – спец цвет

Коллекция Фьорд Лэнд
200-xx/209-xx



200-00



200-10



200-20



200-40



200-50



200-80



201-00

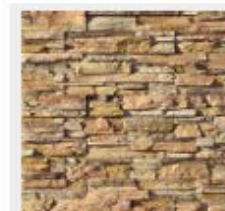

201-10



201-20



201-80

НАВЕСНЫЕ ВЕНТИЛИРУЕМЫЕ ФАСАДНЫЕ СИСТЕМЫ

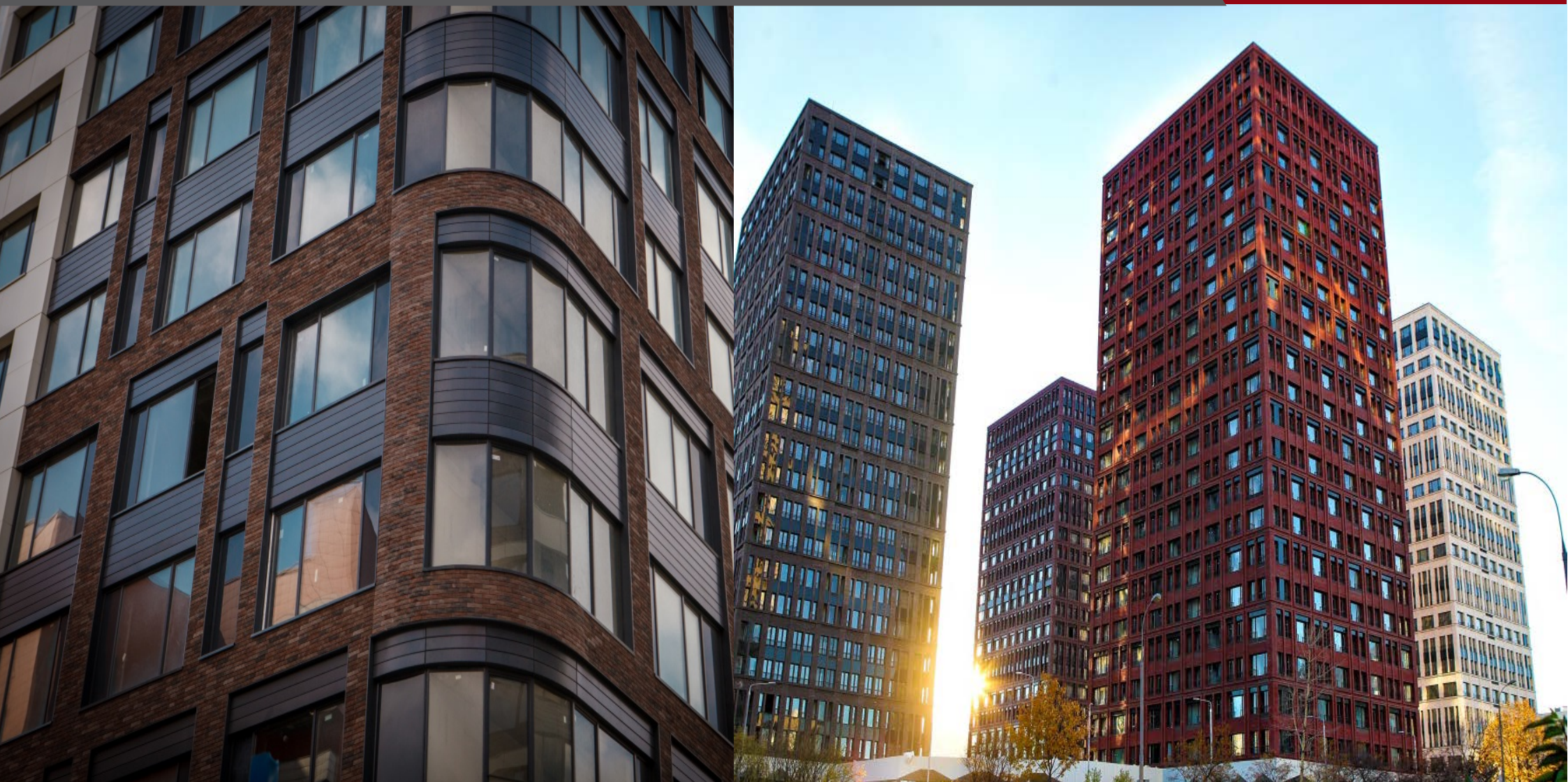

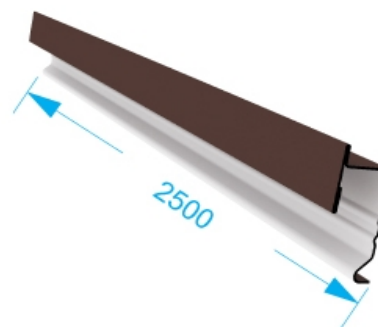
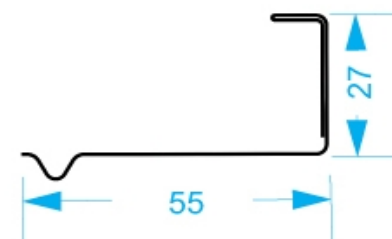
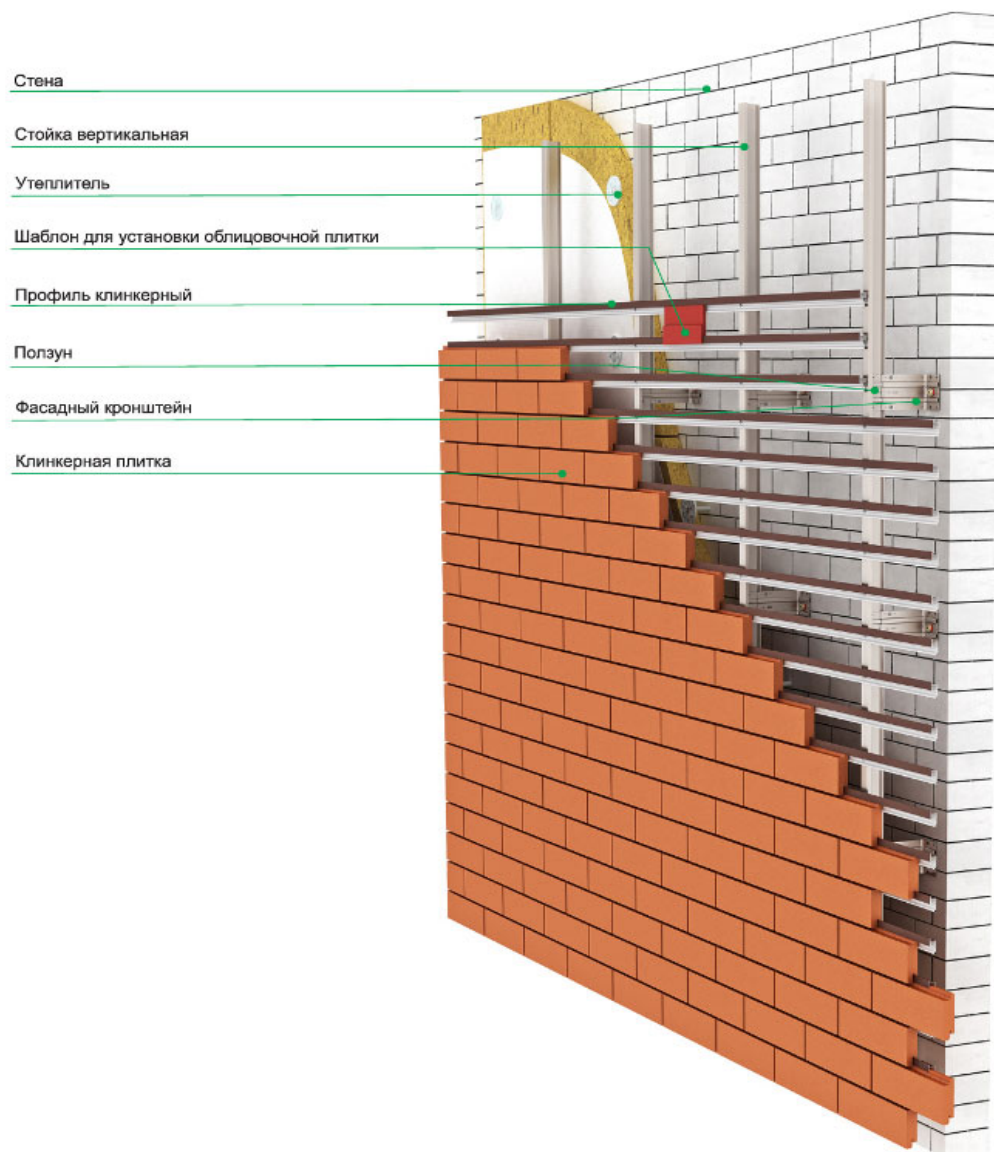

Профиль
Фасадный ПФ-К



Стойка вертикальная
СВ



Шаблон



Кронштейн
фасадный КФ

White Hills на РОНСОН-500

Всю подсистему можно смонтировать на фасад **ДАЖЕ до выбора цвета облицовки.**

Плитка не требует предварительной доработки.



Обычный вентфасад с затиркой

Монтаж каждого следующего ряда клинкерного профиля производится только после установки клинкера на предыдущий ряд

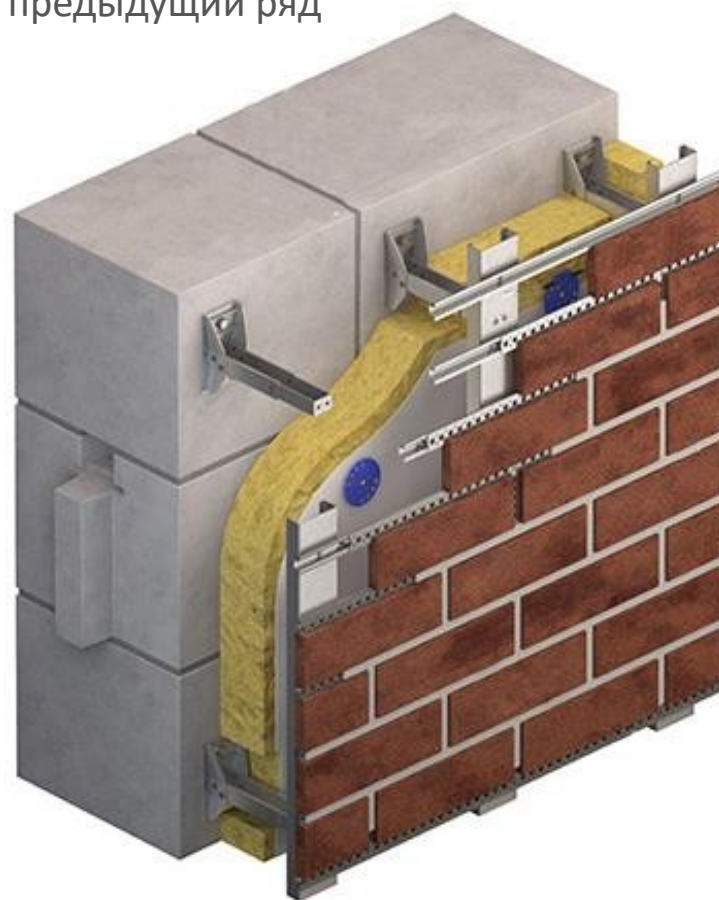

Крепление фасада возможно к любой поверхности стены:

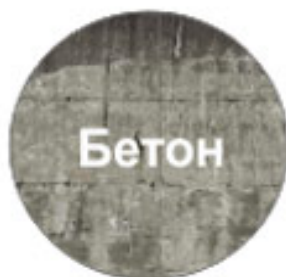
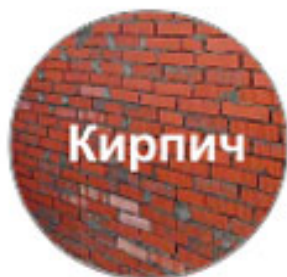

Крепление по всей плоскости стены:

Для стен из:

- Кирпича керамического
- Кирпича силикатного
- Бетона
- Прочных пеноблоков
- Прочных газосиликатных блоков

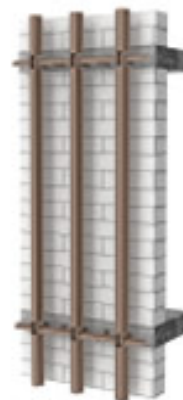

Крепление только в перекрытия

Для стен из:

- Поризованной керамики
- Кирпича щелевого
- Хрупких пеноблоков
- Хрупких газосиликатных блоков
- Каркасное строительство

ФАКТУРЫ НФС

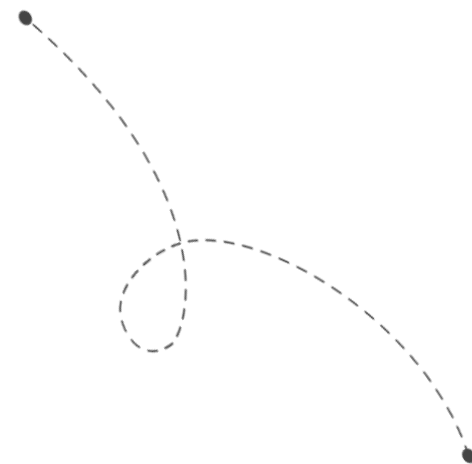
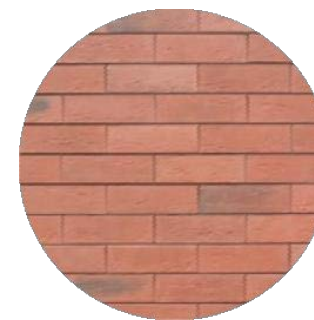

Продукция **White Hills** – это разнообразие коллекций и детальная проработка форм

КОМБИНИРОВАННЫЕ ПРИЕМЫ ОКРАСКИ

Процесс полного
окрашивания изделий в
массе

Нанесение красителей
на поверхность



Не выгорают
на солнце



Не смываются
водой



Не поддаются
внешним
воздействиям

МОРОЗОСТОЙКОСТЬ

- наиболее важный показатель
бетона Для изделий WhiteHills
показатель - F300

Успешно прошел 300 циклов
замораживания от -18 °С до
+18 °С и оттаивания без
потери прочности

Такой материал может
применяться в любом
регионе России

- Применяется на зданиях высотой **75 метров и более**, в районах с сейсмической активностью до **9 баллов**.
 - **Круглогодичный** монтаж подсистемы, исключая «мокрые» работы.
 - Возможность крепления подсистемы **на любые поверхности** несущих стен.
 - Пожарная безопасность: класс **К0**.
-
- Возможность быстрой **замены** отдельных плиток или демонтажа.
 - Улучшенная **тепло- и звукоизоляция** здания.
 - Соответствие **экологическим** стандартам.
 - **Безремонтный** срок службы (до 50 лет).
-
- Класс бетона B55 (M700)
 - Прочность на изгиб – $B_{tb} 6,8$ (8,7 Мпа)
 - Морозостойкость F300
 - Водопоглощение – не более 7%, фактически 5,0%

НФС РОНСОН-500 | ФАСАД С WHITE HILLS

Уникальная геометрия декоративного камня **White Hills** и конструктивно продуманная система крепления **РОНСОН-500** позволили отказаться от использования затирки на вентилируемом фасаде.

Патент на изобретение

на облицовочную плитку
и систему для крепления плитки РОНСОН-500

БЕЗ клея и затирки



Простая технология замена декоративного камня

- Уникальная форма профиля РОНСОН позволяет произвести **быструю и УДОБНУЮ реставрацию фасада.**
- При необходимости отдельно взятые плитки снимаются и устанавливаются на место **без демонтажа других элементов облицовки.**

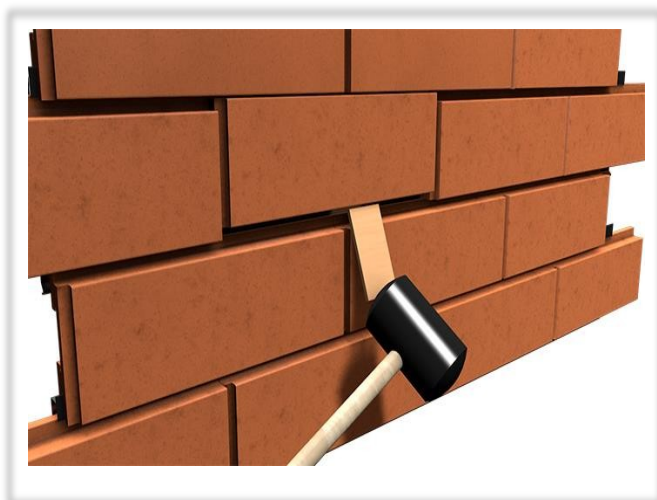

Прокладка коммуникаций с декоративным камнем

Возможность крепления строительных лесов к несущей конструкции здания на любом этапе монтажа облицовки



Прокладка коммуникаций в любой момент, даже, если облицовочный процесс уже завершен.





Укладка декоративного камня

ОСНОВАНИЕ: БЕТОН

УКЛАДКА

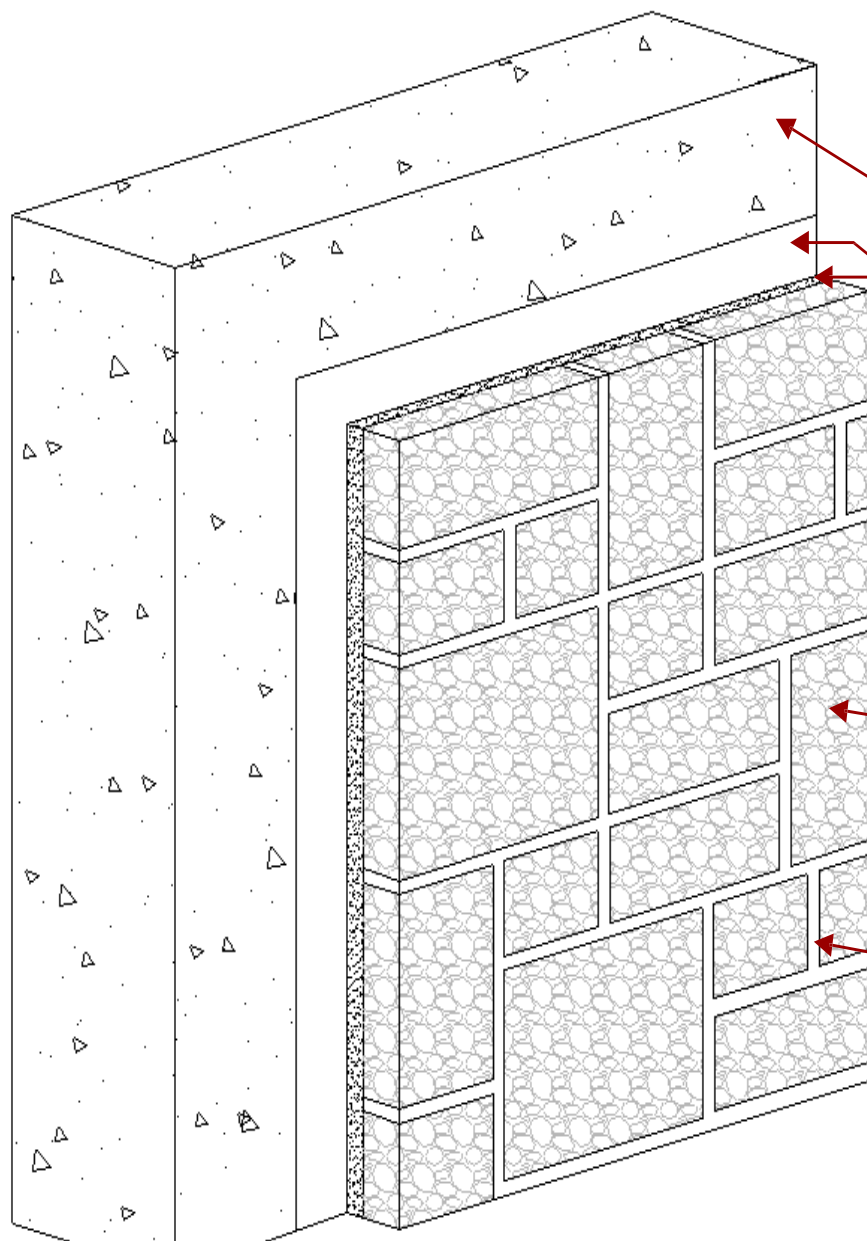

Основной конструктив:

● Основание бетон

● Грунтовка

● Клей для камня

● Искусственный
камень

● Затирка для швов

ОСНОВАНИЕ: КИРПИЧ

УКЛАДКА

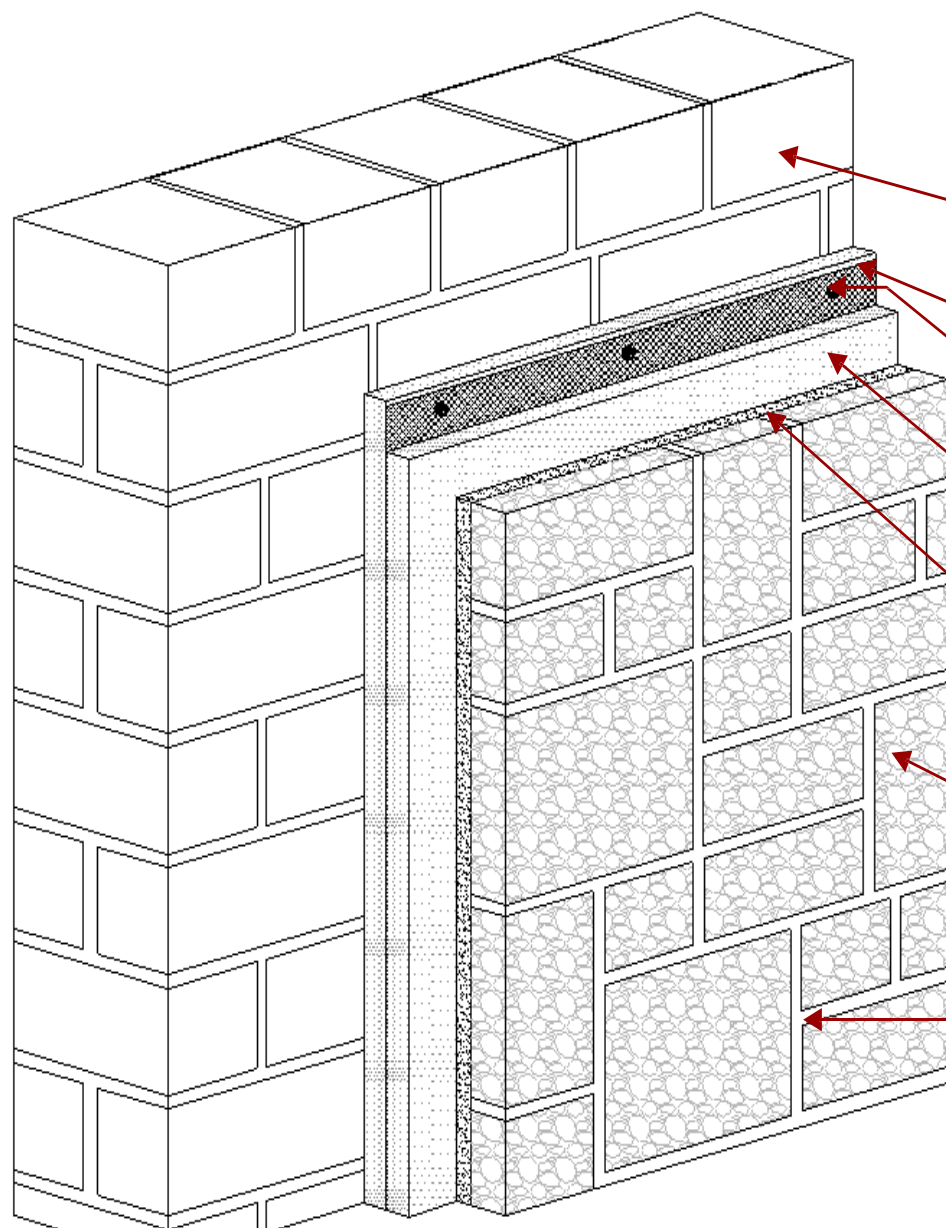

Основной конструктив:

- Основание кирпич
- Металлическая сетка
- Дюбель
- Штукатурный состав
- Клей для камня
- Искусственный камень
- Затирка для швов

ОСНОВАНИЕ: СИСТЕМА УТЕПЛЕНИЯ

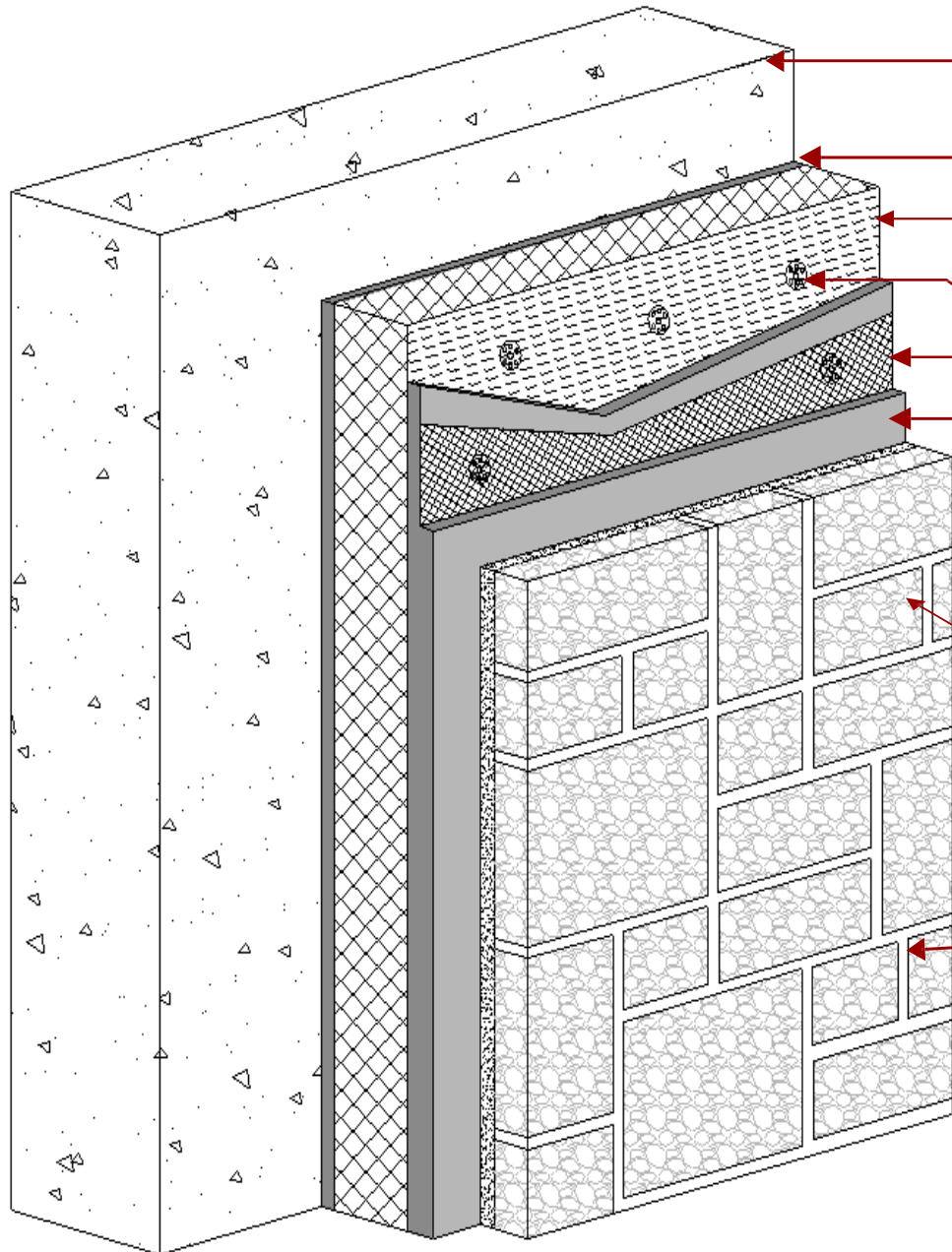

Основной конструктив:

- Основание бетон / кирпич
- Клей для утеплителя
- Утеплитель
- Дюбель фасадный
- Стеклосетка
- Клей для камня
- Искусственный камень
- Затирка для швов

Цены на облицовочные материалы указаны **с учетом нормативной ширины шва** при монтаже.

Упаковка наполняется элементами **разных размеров** в рамках технической нормы.

Отраслевая специфика производства допускает **незначительные отклонения** в цвете.

Главное правило при укладке искусственного камня – **миксовать элементы** из разных коробок.

Необходимо заказывать **запас камня 5- 10%** на подрез (5% – фасад, 10% – интерьер).

Приемка камня осуществляется по ТУ. **До 5% боя** от общего объема камня не является претензионным случаем, так как может быть использовано на подрез.

КАК ПОВЫСИТЬ СРЕДНИЙ ЧЕК

1. Уточняем нужны ли **УГЛОВЫЕ** элементы;
2. Рекомендуем сделать **запас 5-10%** на подрезку;
3. Камень продается **кратно упаковкам** (округление до целого количества коробок в большую сторону, но по согласованию с клиентом)
4. Предлагаем **КЛЕЙ** и **ЗАТИРКУ** (если необходима);
5. Для более аккуратной кладки предлагаем **Фиксаторы шва** и **Пакетики для затирки**;
6. Если место выкладки подвержено попаданию воды, рекомендуем использовать **Гидрофобизатор** (**через 28 дней после укладки и обязательно в сухую погоду!**)

xxx-xX

| | |
|---|-----------|
| 0 | Плоскость |
|---|-----------|

| | |
|---|------|
| 5 | Углы |
|---|------|

xxx-Xx

| | |
|---|-------|
| 0 | Белый |
|---|-------|

| | |
|---|---------|
| 1 | Бежевый |
|---|---------|

| | |
|---|----------|
| 2 | Песочный |
|---|----------|

| | |
|---|--------|
| 3 | Желтый |
|---|--------|

| | |
|---|------------|
| 4 | Коричневый |
|---|------------|

| | |
|---|-----------|
| 5 | Оранжевый |
|---|-----------|

| | |
|---|--------|
| 6 | Медный |
|---|--------|

| | |
|---|---------|
| 7 | Красный |
|---|---------|

| | |
|---|-------|
| 8 | Серый |
|---|-------|

| | |
|---|---------|
| 9 | Зеленый |
|---|---------|

САЙТ КАК ИНСТРУМЕНТ ПРОДАЖ

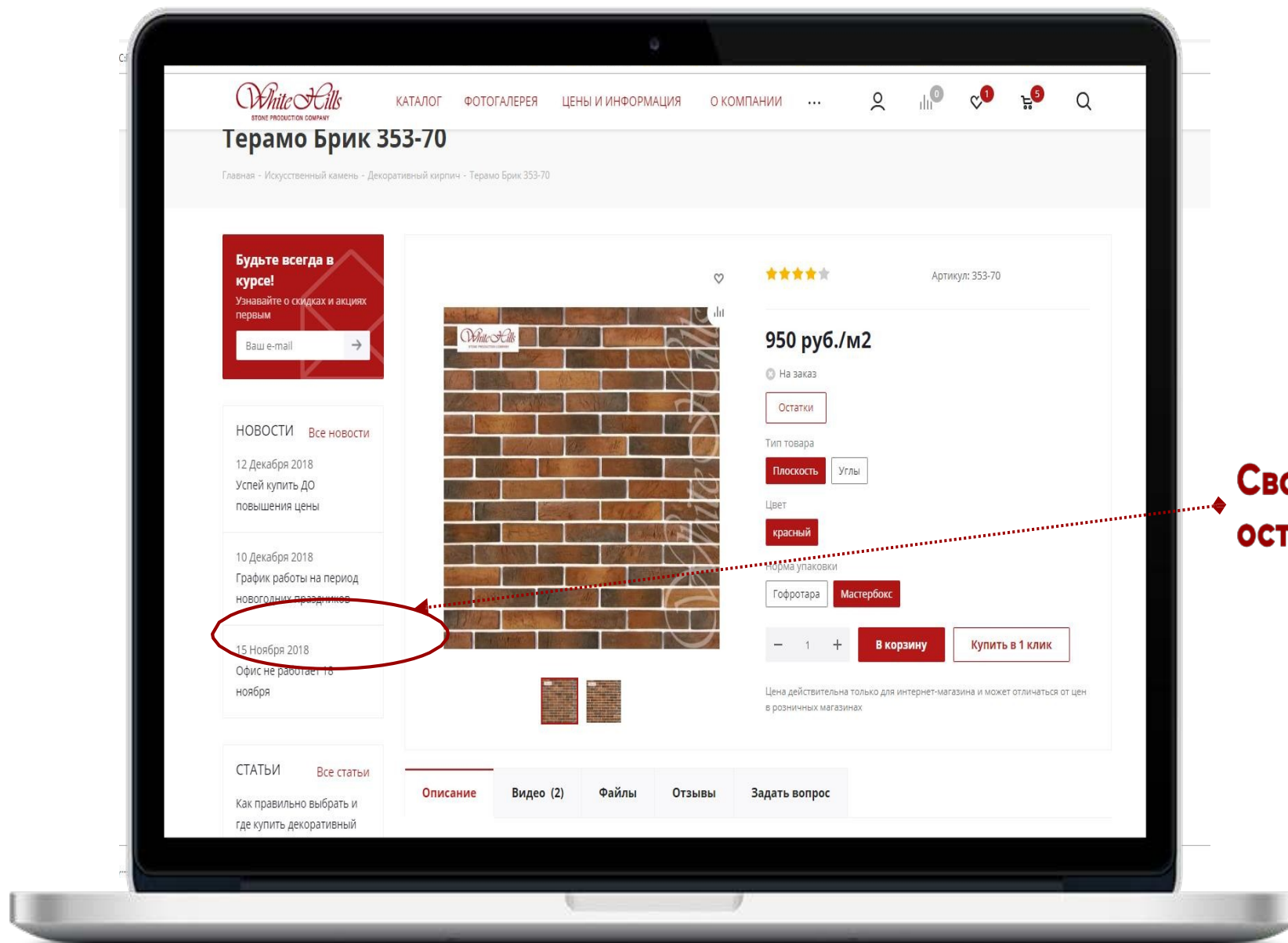

**Свободные
остатки**

**Норма
упаковки в
гофротару**

Вес

Характеристики

| | |
|---------------------------------------|---|
| Тип товара | Плоскость |
| Длина (см) | 22 |
| Высота (см) | 5,5 |
| Толщина (см) | 1,2-1,5 |
| Норма расшивки (см) | 1,2 |
| Норма упаковки в гофротару (м2/м п.) | 0,65 |
| Норма упаковки в мастербокс (м2/м п.) | 35,5 |
| Норма упаковки в ГК (шт.) | 0,61 |
| Вес (кг/м²) | 21,00 |
| Артикул | 353-70 |
| Цвет | красный |
| Норма упаковки | Мастербокс |
| Коллекции | Терамо Брик |
| Применение | Дача, Для внешней отделки, Для внутренней отделки, Для внутренних работ, Для зоны барбекю, Для интерьера, Для камина, Для крыльца, Для кухни, Для ландшафтного дизайна, Для наружных работ, Для отделки стен в квартире, Для фасада, Интерьерный, Отделочный, Подпорные стены |
| Рисунок | Под кирпич, Под клинкерный кирпич |
| Стиль | Лофт |
| Бетонная | Бетонная |
| Тип | Вибролитая |

САЙТ КАК ИНСТРУМЕНТ ПРОДАЖ

ТЕРАМО БРИК

ДРУГИЕ КОЛЛЕКЦИИ ▾



ПОДБОР КАМНЯ
РАСЧЕТ СТОИМОСТИ КАМНЯ
ON-LINE ЗАКАЗ КАМНЯ



Клей для камня
«Экстра»



Затирка швов для
камня и плитки



Укладка искусственного камня



Искусственный камень в интерьере квартиры

В f t g+



ДОБАВИТЬ В ЗАКАЗЫ +



Цены и скидки

| Метраж (м2/м п.), скидка | Цена (руб.) |
|--------------------------|-------------|
| до 50 | 930.00 |
| от 51 до 100 (-5%) | 884.00 |
| от 101 до 200 (-7%) | 865.00 |
| от 201 до 400 (-10%) | 837.00 |



Скачать прайс-лист (6.5 МБ)



Скачать вес и нормы упаковки (8.6 МБ)



Скачать текстуры на



ПРАКТИЧЕСКАЯ ЧАСТЬ

ЗАДАЧА №1

- Клиент приобретает камень Фьорд Лэнд 201-00 в количестве 100 м² и 18 пог м.
- Требуется рассчитать необходимый объем клея и затирки
 - Согласно нормам расхода при облицовочных работах:
Клей – минимум 5 кг на 1м²; (метраж * 5/25) или (метраж / 5)
Затирка – минимум 4 кг на 1м². (метраж * 4/25) или (метраж/6)
 - В данном случае затирка не требуется
 - Угловые элементы пересчитываются в пропорции ¼
 - **Кол-во клея:** $(100+18/4)/5=20,9=21$ мешок

ЗАДАЧА №2

- Клиент купил 20 коробок кирпича Терамо брик 353-70. Во время укладки он заметил, что ему не хватает 1 или 2х коробок.
- Ваши действия?
 - Ответственность за расчет количества заказываемого камня лежит на Покупателе
 - Вопрос клиенту: какой размер шва он делает? 12мм?
 - Рекомендуем приостановить работы до прихода недостающих коробок (с учетом подреза и возможно ненормативной ширины шва рекомендуем взять 2 коробки). На усмотрение продавца можно предложить неиспользованную коробку вернуть при сохранении товарного вида.
 - При укладке миксовать неуложенный камень и камень из нового прихода, чтобы нивелировать разницу по тону (разные партии могут немного отличаться)

ЗАДАЧА №3

- Клиент недоволен, хочет написать рекламацию.

Суть: кривые углы 320-05 Кельн брик.

- Ваши действия?

- Запросить количество «кривых» элементов. Убедиться, что оно превышает 5% от общего объема поставки (до 5% боя и брака допустимо)
- Запросить фотоматериалы? (сам камень с демонстрацией дефекта, фото коробок снаружи и фото этикетки с печатью упаковщика)
- Отправить письмо Вашему менеджеру с описанием претензии от клиента и приложением фотоматериалов.
- В случае принятия претензии отделом ОТК, камень будет заменен. Условия и сроки согласуются по ситуации.

ЗАДАЧА №4

- Клиент недоволен, хочет написать рекламацию.
Суть: недоволен внешним видом камня, не соответствует его ожиданиям.
Фото прилагается.
- Ваши действия?



ЗАДАЧА №5

- Почему камень уложен без шва?
- Почему отказались от использования угловых элементов? (Был ли клиент проинформирован об их существовании?)
- **Был ли проверен камень перед укладкой?**
- Запросить фото коробок: Судя по УПД, отгружен 304-10. Фото коробок предоставить не смогли.
- **Претензию к уже уложенному камню принять не можем!!!** Эта информация есть на коробках и в официальной оферте на сайте компании.

ЗАДАЧА №6

- Клиент уникальный и цвет камня хочет такой же. Ваши действия?
 - Запросить образец цвета. Проанализировать, что аналогов в существующем ассортименте White Hills нет.
 - Проинформировать клиента о:
 - доп. стоимости за подбор цвета – 1500 руб;
 - наценке 10-15% на спец. цвет;
 - объем заказа более 100м²;
 - предоплата 100%;
 - более длительный срок изготовления;
 - не подлежит возврату (согласно публичной оферте)
 - Если клиент со всем согласен, отправляем заявку Вашему менеджеру и передаем образец цвета на подбор.

АКЦИИ

КВАРТАЛЬНАЯ АКЦИЯ

Собрать по **КИРПИЧИКАМ**

Скидка **15%**
на декоративный кирпич
и интерьерную плитку!

Акция действует с 23 января по 15 апреля 2018 года.

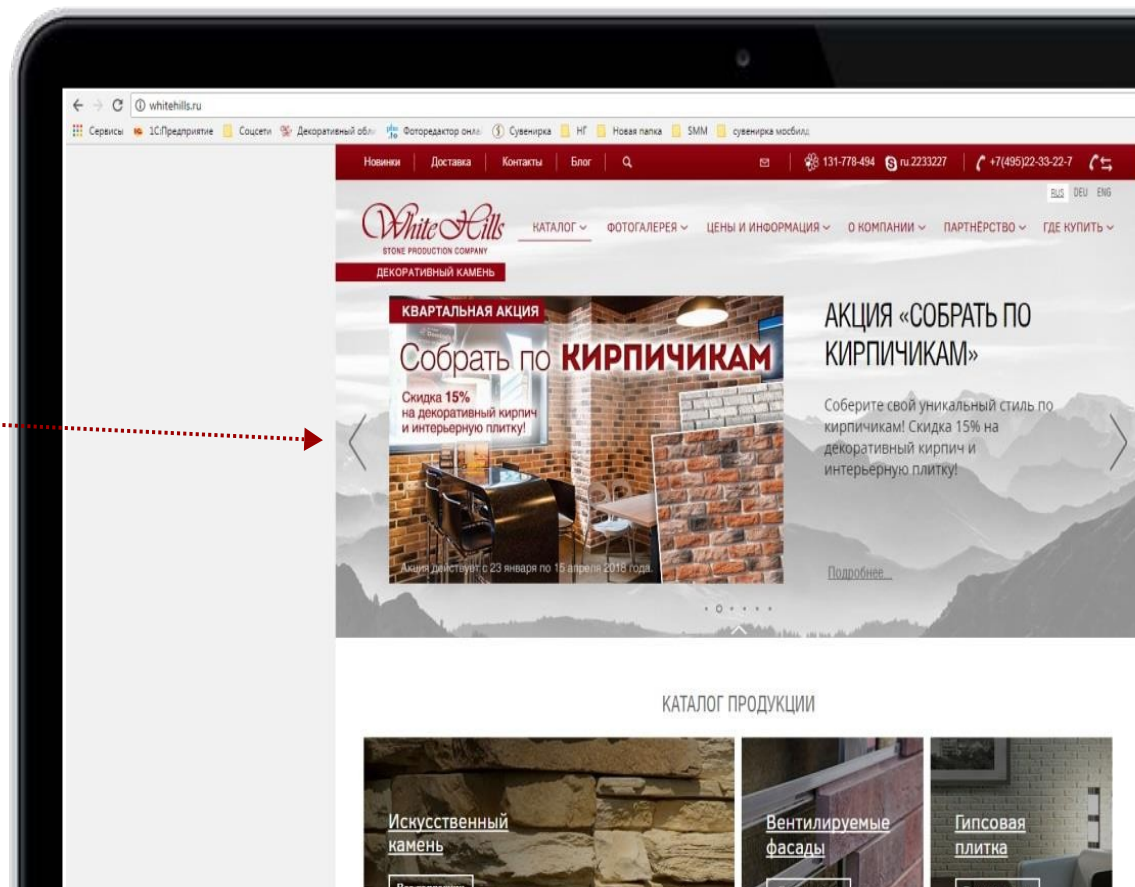

whitehills.ru

Сервисы | 1С/Предприятие | Соцсети | Декоративный обл | Фоторедактор онл | Сувенирка | НГ | Новая папка | SMM | сувенирка мобил

Новости | Доставка | Контакты | Блог | 131-778-494 | ru.2233227 | +7(495)22-33-22-7

White Hills
STONE PRODUCTION COMPANY

КАТАЛОГ | ФОТОГАЛЕРЕЯ | ЦЕНЫ И ИНФОРМАЦИЯ | О КОМПАНИИ | ПАРТНЕРСТВО | ГДЕ КУПИТЬ

ДЕКОРАТИВНЫЙ КАМЕНЬ

КВАРТАЛЬНАЯ АКЦИЯ

Собрать по **КИРПИЧИКАМ**

Скидка **15%**
на декоративный кирпич
и интерьерную плитку!

Акция действует с 23 января по 15 апреля 2018 года.

АКЦИЯ «СОБРАТЬ ПО КИРПИЧИКАМ»

Соберите свой уникальный стиль по кирпичикам! Скидка 15% на декоративный кирпич и интерьерную плитку!

[Подробнее](#)

КАТАЛОГ ПРОДУКЦИИ

- Искусственный камень
- Вентилируемые фасады
- Гипсовая плитка

Квартальные акции

для дилеров, дистрибьюторов и розничных клиентов

АКЦИИ

✓ **Сезонные акции**

✓ **Акции, приуроченные к датам и праздникам**

✓ **Акции на отдельные виды продукции**



**ЗИМНЯЯ
СКИДОЧНАЯ
ПРОГРАММА**

25%

Скидка распространяется на заказы в период с 14.11.16 по 31.03.17.

* Скидки на продукцию достигают 25% от действующих розничных цен.

The advertisement features a winter scene with a snowy mountain, evergreen trees, and a skier. A large red arrow points upwards from the bottom, containing the discount percentage and details.



Скидка

13%

Рулетка в подарок!

В честь Дня строителя

* на сопутствующие товары с 13 по 20 августа 2017 г.

The advertisement shows a collection of construction tools including a power drill, a tape measure, and a level, arranged around a large 3D '13%' graphic.



УТЕПЛИМСЯ!

Термопанели White Hills со скидкой

15%

Акция!

The advertisement depicts a stack of thermal panels next to a house with snow on the roof. A red banner at the bottom right contains the word 'Акция!' in a cursive font.

ПОЛИГРАФИЯ

- Большой каталог на кнопках
- Буклет с адресом
- Портфолио реализованных объектов по кодам
- Лифлеты
- Прайс-лист на продукцию
- Визитки



ПОЛИГРАФИЯ



Мобильный веер-каталог

- ✓ Небольшой вес и размер
- ✓ Возможность наглядной демонстрации цветов и фактур
- ✓ Возможность выбирать и сравнивать различные коллекции

Приглашаем Вас на наш YouTube канал.

Развитие **YouTube** канала
Съемка в разных местах, тематические выпуски



Таунхаус в КП "Бристоль". Гостиная с Бремен Брик и...

39 просмотров • 2 дня назад



Тироль Брик в стейк-хаусе Eleven

50 просмотров • 2 недели назад



Кирпичные коллекции White Hills в сети отелей...

126 просмотров • 1 месяц назад



Чайхона АЙВА на Страстном бульваре с...

109 просмотров • 1 месяц назад



Дом в КП "Новорижский" с кирпичом Терамо Брик

228 просмотров • 1 месяц назад



Плитка White Hills в КП "Бристоль". Ландшафтный...

309 просмотров • 1 месяц назад



Дома в коттеджных поселках "Истринский..."

162 просмотра • 2 месяца назад



Сити Брик в гастробаре Belka

111 просмотров • 2 месяца назад



Бар "Выше крыши" с декоративным кирпичом...

222 просмотра • 2 месяца назад



КП "Маленькая Италия" с камнем White Hills

179 просмотров • 2 месяца назад



Дом в КП "Голицыно-9" с камнем White Hills

181 просмотр • 3 месяца назад



Обзор квартиры с камнем коллекции Фьорд Лэнд и...

231 просмотр • 3 месяца назад



White Hills в Чайхоне Учкудук. Дизайн интерьер...



Дача в Солнечногорске с White Hills



Дом в Истре с плиткой White Hills. Ландшафтный...



White Hills в Корпоративном...



Дом в Ростове с White Hills. Дизайн от Сухомлиновой...



White Hills на фестивале садов и цветов Moscow Flower

СОЦИАЛЬНЫЕ СЕТИ

SMM продвижение компании в
СОЦИАЛЬНЫХ СЕТЯХ

Оставайтесь на связи

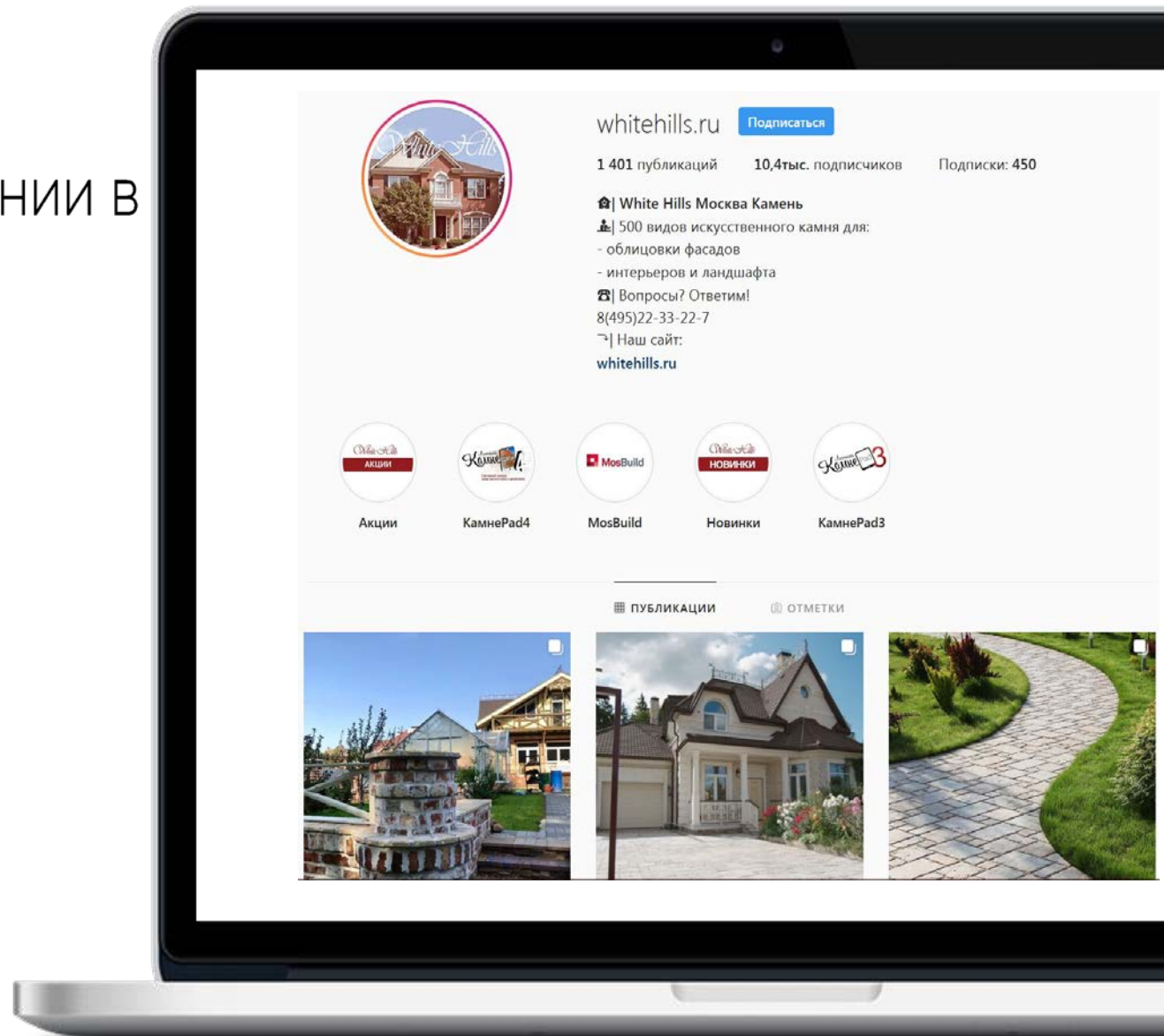
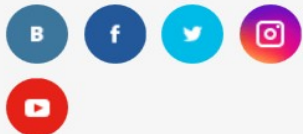

КОНКУРС ДЛЯ ДИЗАЙНЕРОВ И АРХИТЕКТОРОВ

Конкурс «Летний КамнеPad4»!



1 мая стартует ежегодный конкурс среди архитекторов и дизайнеров – Летний КамнеPad4!

Уже четвертый год мы совместно PeredelkaTV создаем конкурс, который помогает талантливым дизайнерам проявить себя и продемонстрировать свои работы широкому кругу профессионалов.

Внимание! Правила конкурса изменились – для участия нужно отправить РЕАЛЬНЫЙ дизайн-проект интерьера, экстерьера или ландшафта с использованием продукции White Hills. Это могут быть фотографии уже реализованного объекта или же дизайн-проект, находящийся в работе. В качестве подтверждения может служить скан счета или договора с производителем или официальным дилером компании.

В КОНКУРСЕ 2 ОСНОВНЫЕ НОМИНАЦИИ



ЭКСТЕРЬЕРНЫЕ РЕШЕНИЯ

Частные или общественные здания с применением продукции White Hills на фасаде и/или оформление ландшафтного дизайна

ИНТЕРЬЕРНЫЕ РЕШЕНИЯ

Интерьеры жилых и общественных зданий, в которых присутствует продукция White Hills.

ДОПОЛНИТЕЛЬНЫЕ НОМИНАЦИИ

- «Приз зрительской симпатий»
- «Специальный приз от White Hills»

КОНКУРС ДЛЯ ДИЗАЙНЕРОВ И АРХИТЕКТОРОВ



Победитель в номинации
«Лучший интерьер»

Программа «Дачный ответ»,
проект «Спальня с выходом в джунгли»

КОНКУРС ДЛЯ ДИЗАЙНЕРОВ И АРХИТЕКТОРОВ



Победитель в номинациях
«Приз зрительских симпатий» и «Выбор WH»

г. Самара, салон красоты для животных «Милорд»



КОНКУРС ДЛЯ ДИЗАЙНЕРОВ И АРХИТЕКТОРОВ

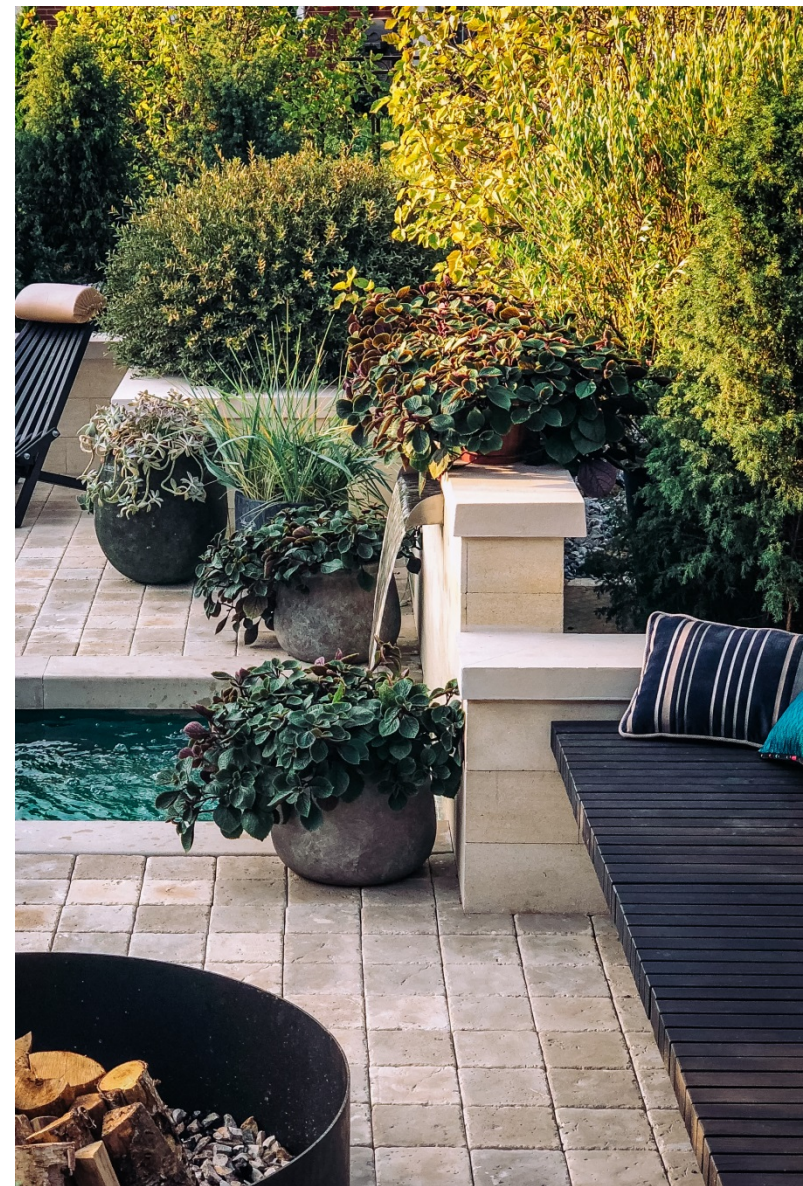

Победитель в номинации
«Лучший экстерьер»

КБ Бристоль,
Водный сад для таунхауса



White Hills
STONE PRODUCTION COMPANY

Благодарим за внимание!